

FUJITSU

INVERTER

anderbergklima

www.anderbergklima.dk

BRUGERMANUAL

VARME & KULDE MODEL
(REVERSIBEL KREDSLØB)

AIRCONDITIONANLÆG
VÆG MODEL

Indedel
ASYB24LDC

Udedel
AOYS24LDC



BEHOLD DENNE BRUGERMANUAL
FOR FREMTIDIGE REFERENCER

FUJITSU GENERAL LIMITED

P/N 9315340023-01

INDHOLD

Sikkerhedsforanstaltninger.....	3	Justere retningen af luftcirkulation	12
Enkeltdeles betegnelse.....	4	SWING betjening	13
Kendetegn og funktioner.....	5	Enhedstørring.....	13
Klargørelse	6	Manuel AUTO betjening	13
Betjening	7	Rengøring og vedligeholdelse.....	14
TIMER betjening.....	9	Fejlfinding	16
SLEEP TIMER betjening.....	11	Betjeningstips	18

SIKKERHEDSFORANSTALTNINGER



FARE!

- Prøv ikke at installere airconditionanlægget selv.
- Denne enhed indeholder ingen bruger servicerede dele. Tilkald altid autoriseret kølemontør for reparationer.
- Hvis enheden skal flyttes, kontakt autoriseret kølemontør for adskillelse og geninstallation af enheden.
- Undgå overafkøling ved at stå for lang tid direkte i køleluftstrømmen.
- Stik ikke fingre eller objekter ind i udvendige stik eller i risten.
- Undlad at starte og stoppe airconditionanlægget ved at tænde og afbryde strømforsyningskablet uafbrudt.
- Vær forsigtig med ikke at ødelægge strømforsyningskablet.
- I tilfælde af fejlfunktion (brand, smeltning, m.m.), stop straks anlægget, afbryd strømforsyningen og tilkald autoriseret kølemontør.
- Hvis strømforsyningskablet til denne enhed ødelægges, skal det udskiftes af autoriseret kølemontør, idet specielle værktøjer og kabler er nødvendige.



ADVARSEL!

- Sørg for lejlighedsvis udluftning under brug.
- Led ikke luftstrømmen direkte ind i varmeapparater eller ildsteder.
- Klatre ikke op, eller placer objekter, på airconditionanlægget.
- Hæng ikke objekter ned fra indedelen.
- Sæt ikke blomstervaser eller vandbeholdere på oversiden af airconditionanlægget.
- Udsæt ikke airconditionanlægget direkte for vand.
- Betjen ikke airconditionanlægget med våde hænder.
- Træk ikke i strømforsyningskablet.
- Slå strømforsyningskilden fra, hvis enheden ikke skal benyttes i en længere periode.
- Kontroller tilstanden af installationen for at undgå ødelæggelse.
- Placer ikke dyr eller planter i den direkte luftstrøm.
- Drik ikke det drænedede kondensvand fra airconditionanlægget.
- Benyt ikke enheden til opbevaring af mad, planter, dyr, præcisions instrumenter eller kunstgenstande.
- Giv agt! Samlingsventilerne bliver varme ved varmepumpe drift.
- Udsæt ikke køleribberne for tryk.
- Betjen kun enheden med filtre installeret.
- Bloker eller overdæk ikke luftindtagingsgrillen og udgangsporten.
- Forsikrer dig om at alt elektronisk udstyr er mindst én meter væk fra henholdsvis inde- og udedelen.
- Undgå installation af airconditionanlægget i nærheden af ildsteder og varmeapparater.
- Installer både inde- og udedelen, så små børn ikke kan få adgang til enhederne.
- Benyt ikke let antændelige gasser i nærheden af airconditionanlægget.

Fig. 1

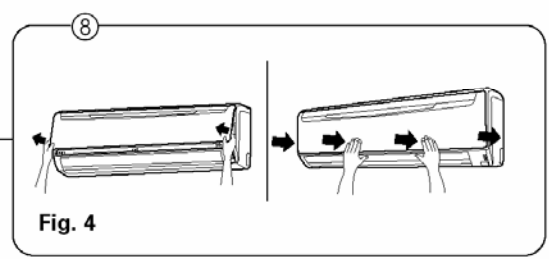
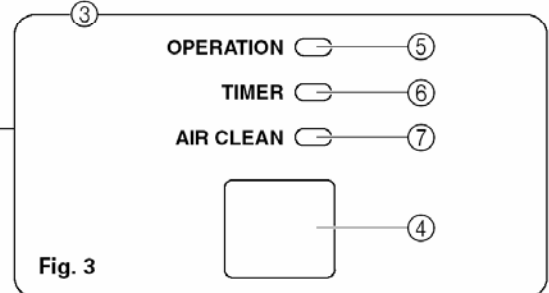
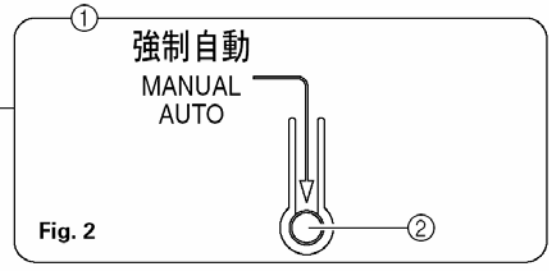
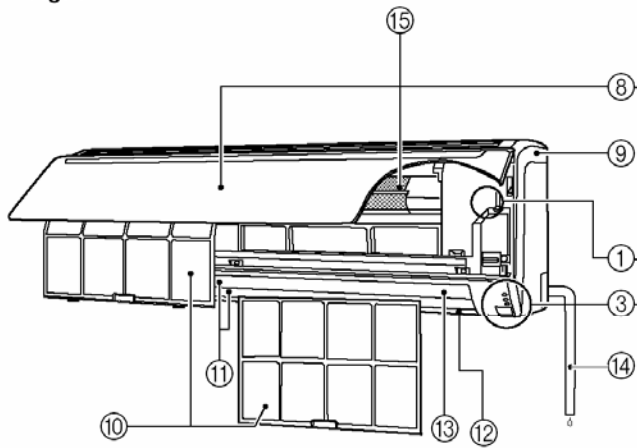

Fig. 5

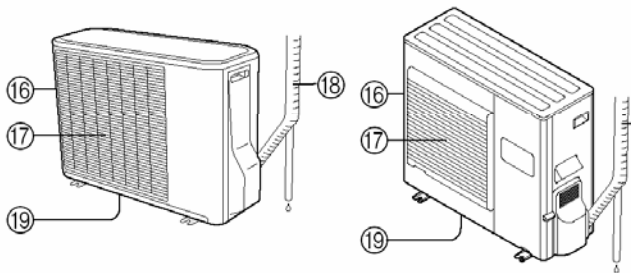
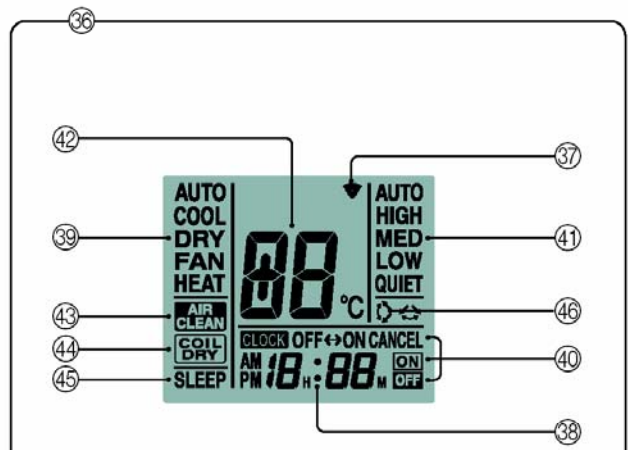
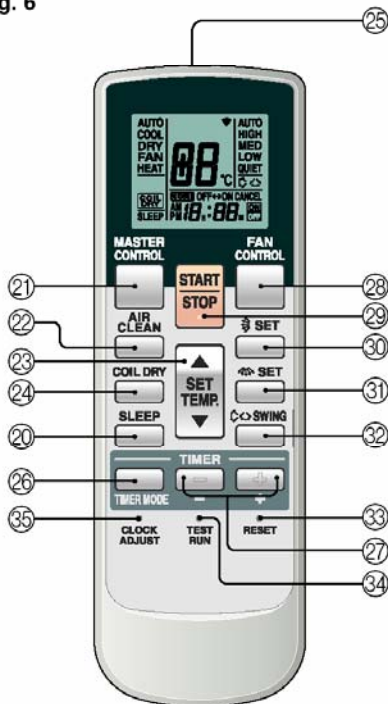

Fig. 6



Figur 7

I eksemplet her er alle indikatorer vist.
I virkeligheden vil kun de indikatorer, som er under justering eller brug være oplyst.

ENKELTDELENES BETEGNELSER

Figur 1 indedelen

(1) Drift kontrol panel (Fig. 2)

(2) MANUEL AUTO knap

- Trykkes MANUEL AUTO knappen ned i mere en 10 sekunder vil tvungen køling starte.
- Den tvungne køling bruges under installationen.
Det bør kun bruges af autoriseret kølemontør.
- Hvis tvungen køling starter af anden årsag, tryk START STOP knappen for at stoppe drift.

(3) Indikator [Figur 3]

(4) Fjernbetjenings signal modtager

(5) DRIFT indikatorlampe (rød)

(6) TIMER indikationslampe (gul)

- Hvis TIMER indikatoren blinker, mens timeren er i drift, indikerer det, at en fejl er opstået under TIMER opsætningen. (Se side 17 Auto genstart).

(7) LUFTRENSNINGS indikatorlampe (grøn)

(8) Indsugningsrist (Figur 4)

(9) Luftfilter

(10) Retningslameller for luftstrøm

(11) Højre-venstre lameller

(bagved retningslameller for luftstrøm)

(12) Drænrør

(13) Elektrisk luftrensningsfilter

(14) Strømforsyningskabel

(15) Strømforsyningsstik

Figur 5 Udedel

(16) Indsugning

(17) Udblæsning

(18) Rør

(19) Drænudgang (bund)

Figur 6 Fjernbetjening

(20) SLEEP knappen

(21) MASTER CONTROL knap

(22) Luftrensningsknap

(23) SET/TEMP. knap

(24) COIL DRY knap

(25) Signalafsender

(26) TIMER MODE knap

(27) TIMER SET knap

(28) Ventilatorkontrol knap

(29) START/STOP knap

(30) SET knap vertikal

(31) SET knap horisontal

(32) SWING knap

(33) RESET knap

(34) TEST RUN knap

- Denne knap benyttes, når enheden skal installeres, og skal ikke bruges under normal drift, da det vil medføre, at airconditionanlæggets termostat vil operere forkert.
- Hvis knappen er nedtrykket under normal drift, vil enheden skifte til testkørsel, og indedelens DRIFT- og TIMER indikatorer vil begynde at blinke samtidig.
- For at stoppe test kørslen tast på START/STOP knappen, for at stoppe airconditionanlægget.

(35) TIME justeringsknap

(36) Fjernbetjeningsdisplayet (Figur 7)

(37) Transmission display

(38) Ur display

(39) Operationsdisplay

(40) TIMER MODE display

(41) Ventilatorhastighedsdisplay

(42) Temperatur SET display

(43) AIR CLEAN display

(44) COIL DRY display

(45) SLEEP display

(46) SWING display

KENDETEGN OG FUNKTIONER

INVERTER

Ved opstart bruger anlægget en større effekt, for at bringe rummet til den ønskede temperatur. Derefter vil anlægget automatisk mindske effektforbruget, hvilket giver en mere økonomisk og komfortabel drift.

ENHEDSTØRRING

Indedelen kan drænes ved at trykke på knappen COIL DRY på fjernbetjeningen, således undgås mug og udbredelse af bakterier.

AUTOMATISK FUNKTIONSSKIFT

Driften (køle, tørre, varme) skifter automatisk for at opretholde den valgte temperatur, og temperaturen holdes konstant hele tiden.

PROGRAM TIMER

PROGRAM TIMER tillader at benytte OFF og ON timer funktionerne i direkte rækkefølge. Funktionen kan involvere ét program fra OFF timer til ON timer, eller fra ON timer til OFF timer over en periode på 24 timer.

SLEEP TIMER

Når knappen SLEEP TIMER aktiveres under varmedrift, vil termostatindstillingen gradvis falde i perioden; og ved køle-drift vil termostatindstillingen gradvis stige i perioden. Når den valgte tid er nået, vil enheden automatisk stoppe.

TRÅDLØS FJERNBETJENING

Den trådløse fjernbetjening tillader behændig kontrol af airconditionanlæggets brug.

HORISONTAL LUFTFLOW: KØLING VERTIKAL LUFTFLOW: VARME

For køling benyt horisontal luftudbredelse, således at kulden ikke blæser direkte på beboerne. For varme benyt vertikal luftudbredelse for at sende kraftfuld, varm luft i retning mod gulvet, for at skabe et komfortabelt miljø.

SWING DRIFT

Retningslamellerne for luftstrøm svinger automatisk op og ned, så luften bringes ud til alle kroge og hjørner af rummet.

AFMONTERING AF INDSUGNINGSRIST

Indedelens indsugningsrist kan let aftages for rengøring og vedligeholdelse.

SKIMMEL RESISTANT FILTER

Luftfilteret er behandlet for at kunne modstå skimmelvækst, hvilket tillader pleje og nemmere rengøring.

SUPER LYDLØS DRIFT

Når ventilatoren sættes til QUIET, begynder anlægget med super lydløs drift, og indedelens luftstrøm er reduceret for at frembringe lydløs køling.

LUFTRENSNINGS DRIFT

Renser luften i rummet, afhængig af airconditionanlæggets styrke.

ELEKTRONISK LUFTRENSNINGS FILTER

Installeret til brug indeni støvfangerens enhed. For detaljer angående installation, se side 15.

Elektrisk strøm anvendes til at oplade filteret, så det kan fjerne forurening fra luften og effektivt indsamle støv og fjerne dårlige lugte. Det reducerer også mængden af bakteriel aktivitet.

KLARGØRELSE

Tænd for strømmen



- 1 **Forbind strømtilslutningstikket [Figur 1 (16)] til en stikkontakt. I tilfælde af en direkte tilslutning, tænd for afbryderen.**

Isætte batterier (2 styk R03/LR03)

- 1 **Tryk og skub batteridækslet på bagsiden af fjernbetjeningen for at åbne det.**

Skub i pilens retning, når der presses på mærket: 

- 2 **Indsæt batterierne.**

Vær sikker på at batteripolerne ( / ) vender rigtigt.

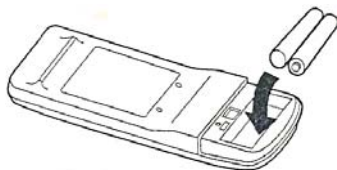

- 3 **Luk batteridækslet.**

Sæt aktuel tid

- 1 **Tryk på CLOCK ADJUST knappen [Figur 6 (34)].**
Benyt spidsen af en kuglepen eller anden mindre objekt for at trykke på knappen.
- 2 **Benyt TIMER SET ( / ) knapperne [Figur 6 (32)] for at justere uret til den korrekte tid.**

 knap: Tryk for at sætte tiden frem.

 knap: Tryk for at sætte tiden tilbage.

(Hver gang knapperne bliver trykket vil tiden gå frem eller tilbage med 1 minut. Hvis knappen holdes nede, vil tiden blive justeret med 10 minutter ad gangen.)

- 3 **Tryk på CLOCK ADJUST knappen [Figur 6 (34)] igen.**
Dette afslutter opsætningen og sætter uret i gang.

Sådan anvendes fjernbetjeningen

- Fjernbetjeningen skal vendes direkte mod signal modtageren [Figur 3 (4)] for at virke ordentligt.
- Rækkevidde: Cirka 7 meter.
- Når et signal modtages af airconditionanlægget, vil en bippende lyd fremkomme.
- Hvis ingen bippende lyd høres, tryk på fjernbetjeningsknappen en gang til.

Fjernbetjeningsholderen

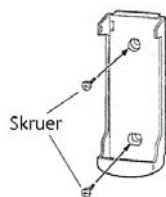

- ① **Montere holderen.**



- ② **Isæt fjernbetjeningen.**



- ③ **Aftag fjernbetjeningen.**

ADVARSEL!

- Vær omhyggelig med at små børn ikke tilfældigt sluger batterierne.
- Når fjernbetjeningen ikke anvendes for en længere periode, fjernes batterierne for at forhindre lækage og ødelæggelse af enheden.
- Hvis utætte batteriers væske kommer i kontakt med din hud, øjne eller mund; vask straks med masser af vand, og konsulter din læge.
- Opbrugte batterier skal fjernes straks og anbringes forsvarligt; enten i en offentlig batteriindsamlings-container eller hos autoriseret modtager.
- Forsøg ikke at genoplade ikke opladelige batterier.

Benyt ikke nye og gamle batterier, eller batterier af forskellig mærke, samtidig.

Batterier skulle kunne holde i cirka et år under normal betjening. Hvis fjernbetjeningens rækkevidde reduceres, udskift batterierne og tryk på RESET knappen med spidsen af en kuglepen eller et andet mindre objekt.

BETJENINGSVEJLEDNING

Programvalg

- Tryk START/STOP knappen [Figur 6 (29)].**
Indedelens betjeningsindikator (rød) [Figur 3 (5)] vil lyse, og aircondition-anlægget starter.
- Tryk MASTER CONTROL knappen [Figur 6 (21)] for at vælge det ønskede program.**
Hver gang der trykkes på knappen, vil programmet skifte efter følgende orden:



Cirka 3 sekunder senere vil hele displayet genskabes.

Indstilling af termostat

Tryk SET TEMP knappen [Figur 6 (23)].

- △ knap: Tryk for at øge temperaturindstillingen.
- ▽ knap: Tryk for at sænke temperaturindstillingen.

- Termostatens indstillings områder:**

AUTO.....	: 18 - 30 °C.
Varmedrift.....	: 16 - 30 °C.
Køling/tørring.....	: 18 - 30 °C.

Termostaten kan ikke benyttes til styring af rumtemperaturen ved ventilatordrift, (temperaturen vil ikke fremkomme i display på fjernbetjeningen).

Cirka 3 sekunder senere vil hele displayet genskabes.

Termostat værdien skal betragtes som en standard værdi, og kan variere lidt fra den aktuelle rumtemperatur.

Indstilling af ventilationshastighed

Tryk på FAN CONTROL knappen [Figur 6 (23)].

Hver gang knappen trykkes, skiftes mellem indstillingen efter følgende orden:

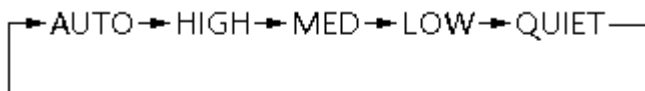

Cirka 3 sekunder senere vil hele displayet genskabes.

Når anlægget sættes til AUTO:

- Varmedrift:** Ventilatoren kører for at optimere cirkulationen af varm luft. Dog vil ventilatoren køre i lav hastighed, når temperaturen af luften fra indedelen er lav.
- Køling:** Når rumtemperaturen nærmer sig termostensindstillingen, mindskes ventilatorhastigheden.
- Ventilation:** Ventilatoren skifter mellem tændt og slukket. Når den er tændt, kører den i lav hastighed.

Ventilatoren kører med lav hastighed ved overvågningsdrift og ved start af varmepumpe-drift.

SUPER LYDLØS operation

Super lydløs drift begynder. Indedelens luftflow reduceres ved lydløs drift.

- Super lydløs drift kan ikke benyttes under tørring. (Det samme gør sig gældende, når tørring bliver valgt under indstillingen AUTO).
- Varmeydelsen og kuldeydelsen reduceres en del ved super lydløs drift. Hvis rummet ikke varmes op eller køles ned, når SUPER QUIET benyttes, værds venlig at justere airconditionanlæggets ventilatorhastighed.

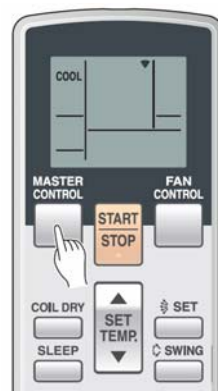

Eksempel: Sat til køl



Eksempel: Sat til 26 °C

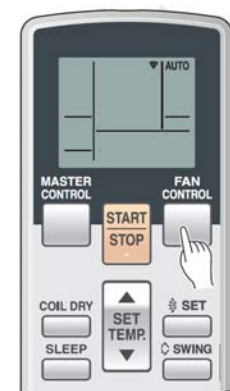

Eksempel: Sat til AUTO

Stop operation

Tryk på START/STOP knappen. [Figur 6 (29)]

Driftsindikatoren (rød) [figur 3 (5)] vil gå ud.

Angående AUTO CHANGEOVER drift

- AUTO:**
- Når AUTO CHANGEOVER drift er valgt, vil ventilatoren køre i meget lav hastighed i cirka et minut, mens anlægget detekterer rummets konditioner og vælger det passende program.
 - Hvis forskellen mellem termostatindstillingen og den aktuelle rumtemperatur er større end $+2^{\circ}\text{C}$ → Køle- eller tørre drift.
 - Hvis forskellen mellem termostatindstillingen og den aktuelle rumtemperatur er mellem $\pm 2^{\circ}\text{C}$ → Overvågningsdrift.
 - Hvis forskellen mellem termostatindstillingen og den aktuelle rumtemperatur er større end -2°C → Varmepumpe drift.
 - Når rumtemperaturen er tæt på termostatindstillingen, vil airconditionanlægget skifte til overvågningsdrift. Under overvågningsdrift, vil ventilatoren køre i lav hastighed. Hvis rummets temperatur forandres, vil airconditionanlægget igen vælge det passende program (varmedrift, køling) for at regulere temperaturen til termostatindstillingen. (I et interval på $\pm 2^{\circ}\text{C}$ i forhold til termostatindstillingen overvåger airconditionanlægget rumtemperaturen.)
 - Hvis den drift, som enheden automatisk vælger, ikke er, som ønsket, så vælg en af driftsmåderne (HEAT, COOL, DRY, FAN).

- Når AUTO CHANGE OVER opererer ved udendørstemperaturer lavere end 10°C , kan køledrift ikke operere. (Varme- og tørredrift virker).
- Hvis køledrift skal anvendes ved udendørstemperaturer lavere end 10°C , vælg "COOL".

Angående program betjening

- Varmedrift:**
- Benyttes til at opvarme dit rum.
 - Når programmet varmedrift er valgt, vil airconditionanlægget køre i meget lav hastighed i cirka 3 til 5 minutter, hvorefter anlægget vil skifte til den valgte ventilator indstilling. Denne tidsperiode bruges til at opvarme indedelen før anlægget kan køre i høj ventilatorhastighed.
 - Når rumtemperaturen er meget lav, kan der dannes is på udedelen, hvorved ydeevnen kan reduceres. For at fjerne en sådan isdannelse, foretager anlægget automatisk en afrimningscyklus. Under automatisk afrimning, vil OPERATION indikatorlampen (rød) blinke, og varmedriften afbrydes.
- Køling:**
- Benyttes til køling af rummet.
- Tørring:**
- Benyttes til mild køling, mens rummet affugtes.
 - Rummet kan ikke opvarmes under programmet tørring.
 - Under programmet tørring, vil anlægget køre i lav hastighed, for at regulere rummets fugtighed. Ventilatoren skiftevis stopper og kører i lav hastighed.
 - Ventilatorhastigheden kan ikke ændres manuelt, når tørreprogrammet er valgt.
- Ventilator:**
- Benyttes til at cirkulere luften rundt i rummet.

Ved varmedrift:

Sæt termostaten til en temperatur, som er højere end den aktuelle rumtemperatur. Programmet vil ikke køre, hvis termostaten er sat lavere end den aktuelle rumtemperatur.

Ved køle-/tørredrift:

Sæt termostaten til en temperatur, som er lavere end den aktuelle rumtemperatur. programmerne vil ikke køre, hvis termostaten er sat højere end rumtemperaturen. (Ved køle drift vil ventilatoren køre alene).

Ved ventilationsdrift:

Anlægget kan ikke køle eller opvarme rummet.

LUFTRENSNINGSDRIFT

Hvis du ønsker at eliminere snavs, støv, cigaretrøg, pollen eller blot rense luften i rummet, benyt luftrensningsdrift.

- 1 Tryk på START/STOP knappen [Figur 6 (29)].**
Operationsindikatorlampen (rød) [Figur 3 (5)] lyser.
(Hvis enheden allerede opererer, venligst begynd ved trin 2).

- 2 Tryk på AIR CLEAN knappen [Figur 6 (22)].**
AIR CLEAN indikatorlampen (grøn) [Figur 3 (7)] lyser.
 - Airconditionanlægget og luftrensningen fungerer samtidig.

Hvis du ønsker at stoppe luftrensningen

Tryk på AIR CLEAN knappen [Figur 6 (22)] en gang til.
AIR CLEAN indikatorlampen (grøn) [Figur 3 (7)] går ud.

- Dette stopper kun luftrensningen. Airconditionanlægget fortsætter.

For også at stoppe airconditionanlægget

Tryk på START/STOP knappen [Figur 6 (29)].
Operationsindikatorlampen (rød) [Figur 3 (5)] går ud.

- Næste gang START/STOP knappen [Figur 6 (29)] trykkes ned vil både airconditionanlægget og luftrensningen genoptage driften.

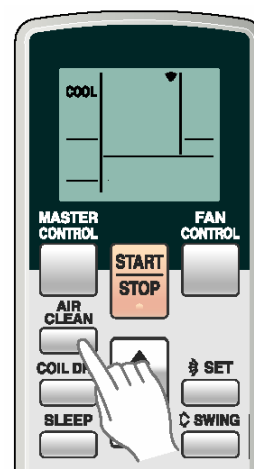

Luftrensning

- Under drift producerer enheden en lille smule ozon, som kan lugtes.
- Når anlægget benyttes i kombination med et ultrasonisk befugtningsanlæg, kan hvide partikler sætte sig på plasmafilteret. Hvis dette sker, rens plasmafilteret så hurtigt som muligt. (Se side 13 og 14).
- Luftrenseren kan ikke fjerne luftstoffer, såsom kullite og alkohol fra luften. Det anbefales at ventilere rummet ofte for at forhindre røgforgiftning og kvælning.
- Hvis indsugningsfilteret er fjernet under drift, vil en sikkerhedsanordning stoppe driften af plasmafilteret. Hvis dette sker, vil AIR CLEAN indikatorlampen (grøn) på indedelen, efter lidt tid, begynde at blinke. Benyt START/STOP knappen på fjernbetjeningen til at stoppe anlægget, installer indsugningsfilteret, og tryk så START/STOP knappen for at genstarte driften.
- Benyt FAN CONTROL knappen til at ventilationshastigheden. (Se side 5). Plasmafilterenheden opererer mest effektivt ved højeste ventilationshastighed.
- AIR CLEAN indikatorlampen (grøn) vil blinke, for at indikere, at plasmafilterets rensningsperiode er påkrævet. (Se side 13 og 14).

TIMER BETJENING

Før brug af TIMER funktion vær sikker på, at fjernbetjeningen er sat op til den rette tid (side 4).

Brug af ON TIMER eller OFF TIMER

1 Tryk på START/STOP knappen [Figur 6 (29)] (hvis enheden allerede kører, gå til trin 2).

Indedelens drift indikatorlampe (rød) [Figur 3 (5)] vil lyse.

2 Tryk på TIMER knappen [Figur 6 (26)], for at vælge OFF timer eller ON timer operation.

Hver gang knappen trykkes, ændres tiden efter følgende orden:

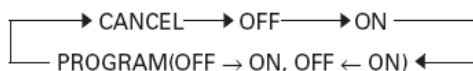

Indedelens grønne TIMER indikator [figur 3 (6)] vil lyse.

3 Benyt TIMER SET knapperne [Figur 6 (27)] til at justere til den ønskede OFF eller ON timer tid.

Indstil tiden mens displayet blinker (blinkningen vil fortsætte i omkring 5 sekunder).

- Knap: Tryk for at sætte tiden fremad.
- Knap: Tryk for at sætte tiden tilbage.

Cirka 5 sekunder senere vil det fulde displayet genskabes.

Brug af PROGRAM TIMER

1 Tryk på START/STOP knappen [Figur 6 (29)]. (hvis enheden allerede kører, gå til trin 2).

Indedelens drift indikatorlampe (rød) [Figur 3 (5)] vil lyse.

2 Indstil den ønskede tid for OFF timer og ON timer.

Se afsnittet "Brug af ON timer eller OFF timer" til at indstille den ønskede funktion og tid.

Cirka 3 sekunder senere vil det fulde display gendannes.

Indedelens TIMER indikator (grøn) [Figur 3 (6)] vil lyse.

3 Tryk på TIMER MODE knappen [Figur 6 (26)] for valg af PROGRAM timer operation (OFF → ON eller OFF ← ON vil lyse).

Displayet vil skiftevis vise "OFF timer" og "ON timer". Skift til den indstilling, der gælder for den operation, som skal hælde først.

- PROGRAM timeren vil begynde at operere. (Hvis ON timer er valgt til at virke først, vil enheden stoppe på dette tidspunkt).

Cirka 3 sekunder senere vil det fulde display gendannes.

Angående PROGRAM timeren

- PROGRAM timeren tillader dig at integrere OFF timer og ON timer funktioner i en enkelt sekvens. Sekvensen kan involvere en ændring fra OFF til ON timer, eller fra ON timer til OFF timer, i en periode på 24 timer.
- Den første funktion, der træder i kræft, er den, som er nærmest den aktuelle tid. Rækkefølgen angives på fjernbetjeningens display (OFF → ON eller ON ← OFF).
- Et eksempel på PROGRAM timer brug kunne være at have airconditionanlægget til at stoppe (OFF timer) efter du er faldet i søvn, og starte (ON timer) automatisk om morgenen, før du vågner.

Afbryd timeren

Benyt TIMER MODE knappen for at vælge "CANCEL".

Airconditionanlægget vil vende tilbage til normal operation.

Ændre TIMER opsætningen

Udfør step 2 og 3.

Stop airconditionanlægget, mens TIMEREN er i funktion.

Tryk på START/STOP knappen.

Ændring af program

Hvis programmet ønskes ændret (program, ventilatorhastighed, termostat-indstilling, super quiet), efter at have aktiveret Timer funktionen, så tryk på den relevante knap når displayet i fjernbetjeningen er skiftet fra TIMER display til normalt display.

Afbryd timeren

Benyt TIMER knappen til at vælge "CANCEL".

Airconditionanlægget vil returnere til normal operation.

Ændre TIMER opsætningen

- Følg instruktionerne angivet i afsnittet "Brug af ON timer eller OFF timer" til at vælge den TIMER opsætning, du ønsker at ændre.
- Tryk på TIMER MODE knappen for at vælge enten OFF → ON eller OFF ← ON.

Stop airconditionanlægget, mens TIMEREN er i funktion.

Tryk på START/STOP knappen.

Ændre af program

Hvis programmet ønskes ændret (program, ventilatorhastighed, termostat-indstilling, super quiet), efter at have aktiveret Timer funktionen, så tryk på den relevante knap når displayet i fjernbetjeningen er skiftet fra TIMER display til normalt display.

SLEEP TIMER FUNKTION

Modsat andre TIMER funktioner, benyttes SLEEP timeren til at sætte tidsperioden indtil anlægget skal stoppe.

SLEEP TIMER

Mens airconditionanlægget kører eller er stoppet, tryk på knappen SLEEP [Figur 6 (20)].

Indedelens OPERATIONS indikator (rød) [Figur 3 (5)] lyser, og TIMER indikatoren (grøn) [Figur 3 (6)] lyser.

Ændre TIMER opsætningen

Tryk på SLEEP knappen [Figur 6 (20)] en gang til og indstil tiden ved brug af TIMER SET (+ / -) knapperne [Figur 6 (28)].

Sæt tiden mens TIMER displayet blinker, (blinkningen fortsætter i cirka 5 sekunder).



Knap: Tryk for at sætte tiden fremad.



Knap: Tryk for at sætte tiden tilbage.

Cirka 5 sekunder senere vil det fulde display genskabes.

Afbryde SLEEP timer

Benyt TIMER knappen til at vælge "TIMER RESET".

Airconditionanlægget vil vende tilbage til normal drift.

Stoppe airconditionanlægget under SLEEP timer operation.

Tryk på START/STOP knappen.

Angående SLEEP timeren

For at forhindre unødvendig stor opvarmning eller køling mens man sover; vil SLEEP funktionen automatisk ændre termostatindstillingen i henhold til den valgte tid. Når den valgte tid er udløbet, vil airconditionanlægget stoppe.

Under varmedrift:

Når SLEEP timeren er aktiv, sænkes termostatindstillingen automatisk 1°C hvert 30. minut. Når termostatindstillingen er sænket med i alt 4°C, bevares denne termostatindstilling, indtil det valgte sluttidspunkt, hvor airconditionanlægget automatisk stopper.

SLEEP timer opsætning:

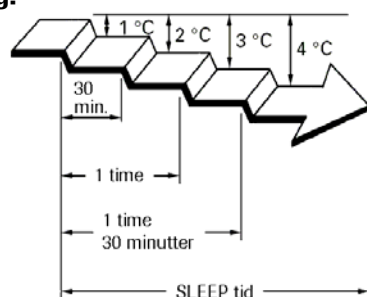

Under køle/tørre drift:

Når SLEEP timeren er aktiv, øges termostatindstillingen gradvis 1°C i timen. Når termostatindstillingen er steget med i alt 2°C, bevares denne termostatindstilling, indtil det valgte sluttidspunkt, hvor airconditionanlægget automatisk stopper.

SLEEP timer opsætning:

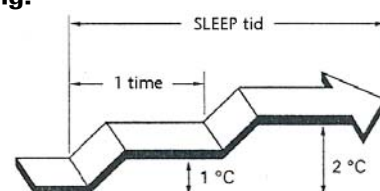

MANUAL AUTO DRIFT

Benyt MANUAL AUTO drift i de situationer, hvor fjernbetjeningen er forsvundet eller er ude af drift.

Hvordan man betjener kontrolpanelet på indedelen

Tryk MANUAL AUTO knappen [Figur 2 (2)] på kontrolpanelet på indedelen.

For at stoppe anlægget, tryk på knappen MANUAL AUTO igen. (Knappen er placeret på indersiden af lågen).

- Når airconditionanlægget aktiveres på knappen manual/auto på indedelen, vil det køre efter samme program, som når programmet AUTO vælges på fjernbetjeningen (Se side 6).
- Ventilatorhastigheden vil være "AUTO", og termostatindstillingen vil være standard (24°C).

JUSTERE RETNINGEN AF LUFTCIKULATION

Den vertikale (op og ned) luftstrøm justeres ved at trykke på fjernbetjenings knap SET. Den horisontale (højre og venstre) luftstrøm justeres manuelt ved at flytte på airconditionanlæggets retningslameller.

Når den horisontale luftstrøm skal justeres, start airconditionanlægget og kontroller, at de vertikale retningslameller er standset.

Vertikal luftstrømsjustering

Tryk på knappen SET [Figur 6 (30)].

Hver gang knappen trykkes, vil luftstrømsområdet ændres således:

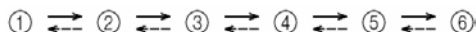

Mulige indstillinger af luftstrømmens retning:

①, ②, ③ : Ved køle-/tørredrift

④, ⑤, ⑥ : Ved varmedrift

Fjernbetjenings display ændres ikke af dette.

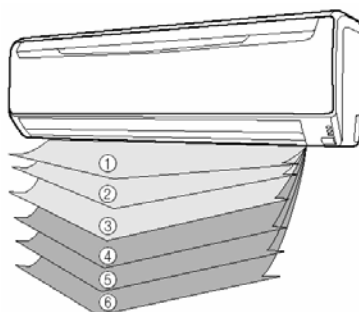

- Benyt luftstrøms indstillinger indenfor områderne vist oven over.
- Den vertikale luftstrømsretning bliver automatisk sat som vist, i henhold til det program, som vælges:
 - Ved køling / tørring : Horizontal flow ①
 - Ved varmedrift : Nedadgående flow ⑤
- I det første minut under programmet AUTO, vil luftstrømmen være horisontal ①. Luftretningen kan ikke justeres i denne periode.

Horisontal justering

Tryk på SET knappen (horisontal).

- Flyt højre-venstre lamellerne for at justere luftstrømmen, som du foretrækker det.



Fjernbetjenings display ændrer sig ikke undervejs.

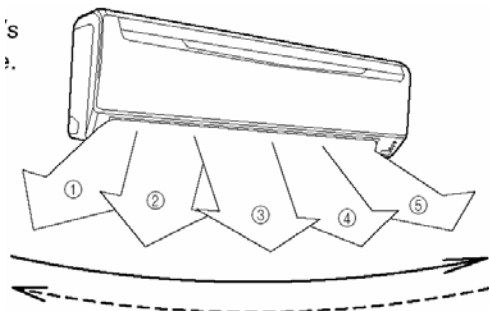

FARE!

- Placer aldrig dine fingre eller fremmede objekter indenfor udblæsningsportene, da den indbyggede ventilator kører med høj hastighed og kan forårsage personlig overlast.

- Benyt altid fjernbetjenings knap SET til at justere de vertikale luftretningslameller. Forsøg på at flytte lamellerne manuelt kan medføre uheldig drift. Sker det alligevel så stop straks anlægget og genstart det. Lamellerne skulle gerne begynde at operere normalt igen.
- Under køle/tørre drift, må retningslamellerne ikke indstilles i varmeområdet (④ - ⑦) i længere tid, da vanddamp herved kan kondensere på lamellerne, hvorved dråber af vand kan dryppe fra airconditionanlægget. Hvis retningslamellerne, under køle eller tørre drift, stilles i området for varmedrift i mere end 30 minutter, vil de automatisk returnere til position ③.
- Ved brug i rum med små børn, ældre eller syge personer, skal luftstrøms retning og rum temperatur vælges med stor omtanke.

FARE!

- Når højre-venstre lamellerne justeres, er det nødvendigt at stoppe airconditionanlægget forinden og sikr sig, at det er stoppet, før man begynder at justere lamellerne.

SWING OPERATION

Start airconditionanlægget før du foretager denne procedure.

SWING operation

Tryk på knappen SWING [Figur 6 (32)].

SWING indikatoren [Figur 7 (46)] vil lyse.

I denne indstilling vil luftretningslamellerne svinge automatisk for at lede luftstrøm både op og ned.

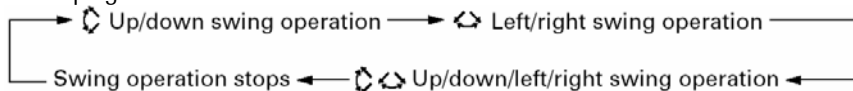

Stop SWING operation

Tryk på knappen SWING og vælg STOP.

Luftstrømmen vil returnere til opsætningen før svingning blev valgt.

Angående swing operation

- Op/Ned swing: Svingoperationen begynder ved at benytte følgende retninger i henhold til den aktuelle operation:
 - Luftretning 1-4 for køle-/tørredrift:
 - Med den øverste luftretningslamel står i horisontal position, mens den nederste svinger for at sende luften ud i så bredt omfang som muligt.
 - Luftretning 3-6 for varmedrift:
 - Med luftretningslamellerne sat til nedadrettet, sendes luften direkte mod gulvet.
- Venstre/højre sving: Luftretningslamellerne svinger ud til siderne.
- Op/ned/højre/venstre sving: Lamellerne bevæger sig i begge retninger.
- Svingoperationen kan stoppe midlertidig, når ventilatoren ikke opererer eller er meget langsom.
- Hvis SET knappen (vertikal) er trykket ned under op/ned svingdrift, vil op/ned svingene stoppe, og hvis SET knappen (horisontal) er trykket ned under højre/venstre svingdrift, vil højre-/venstresvingene stoppe.

ENHEDSTØRRING

Indedelen kan tørres, ved at trykke på knappen COIL DRY på fjernbetjeningen. Herved undgår man at der opstår mug på enheden og forhindrer udbredelsen af bakterier.

Tørringen vil vare i 30 minutter efter aktiveringen af knappen COIL DRY og stopper automatisk derefter.

Vælg ENHEDSTØRRING

Tryk knappen COIL DRY [Figur 6 (24)] under drift eller stilstand.

COIL DRY displayet [Figur 7 (44)] vil lyse. Efter 30 minutter vil det igen forsvinde.

Afbryd ENHEDSTØRRING

Tryk på START/STOP knappen [Figur (29)] under ENHEDSTØRRING.

COIL DRY displayet [Figur 7 (44)] vil slukke. Hermed stopper funktionen.

Angående ENHEDSTØRRING

- Tryk på knappen COIL DRY igen under ENHEDSTØRRING så ENHEDSTØRRING kan blive genskabt.
- ENHEDSTØRRING kan ikke fjerne eksisterende mug eller bakterier, og det har heller ingen steriliserende effekt.

RENGØRING OG VEDLIGEHOLDELSE



ADVARSEL!

- Før rengøring af airconditionanlægget, vær sikker på, at anlægget er slukket, og at strømforsyningskablet er frakoblet.
- Vær sikker på at frontlågerne [Figur 1 (8)] er monteret forsvarligt.
- Ved fjernelse og genindsætning af luftfiltre, vær sikker på ikke at røre varmeveksleren, da det kan medføre personskader.

Rengøre frontlågerne

1. Afmontere frontlågerne

- ① Placer dine fingre i hver ende af lamellerne på front panelet og løft fremad. Hvis panelet føles at hænge i, fortsæt med at løfte opad for aftagning.
- ② Træk forbi det mellemliggende hak og åbn panelet så højt at det kommer til at stå vandret ud.

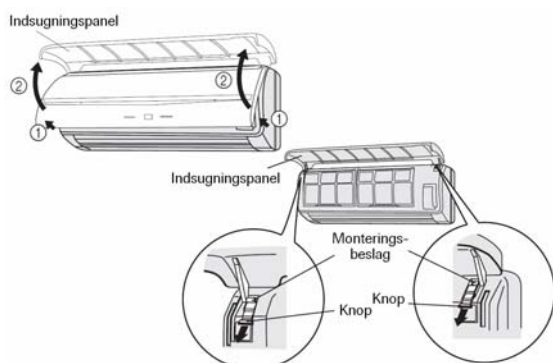

2. Rengør med vand.

Fjern støv med en støvsuger, rengør enheden med varmt vand, og tør den af med en ren, blød klud.

3. Monter frontlågerne.

- ① Træk knopperne hele vejen.
- ② Hold panelet vandret og sæt både venstre og højre monteringsbeslag ind i fastgørelsesstederne på toppen af panelet.
- ③ Pres på lågerne, hvor pilene på diagrammet indikerer, og luk lågerne.

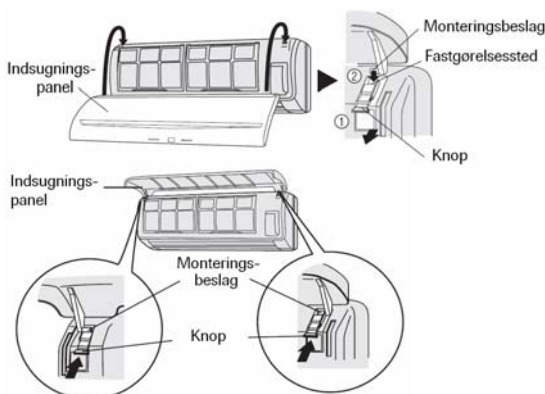

Rengøre luftfilteret

1. Åbn frontlågerne og fjern luftfilteret.

Løft luftfilterets håndtag og fjern bunden af tapperne (to steder). Hold begge sider med hånden og træk det ud.

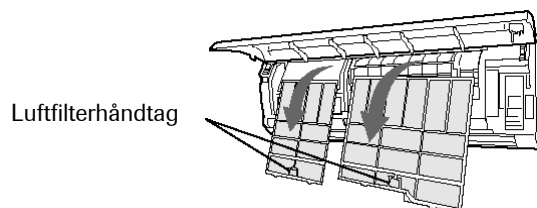

2. Fjern støv med en støvsuger eller ved vask.

Efter vask skal filteret tørre på et skyggefuldt sted.

3. Monter luftfilteret og luk frontlågerne.

- ① Ligstil siderne på luftfilteret med panelet og tryk helt ind, og sørg for at 2 paneltapper kommer sikkert ind i deres i panelet.

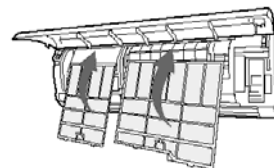

- ② Luk indsugningspanelet.

- Støv kan fjernes fra luftfilteret enten med en støvsuger, eller ved at vaske filteret ved en opløsning af mild vaskemiddel og varmt vand. Hvis filteret vaskes, så sørg for efterfølgende at tørre det på et skyggefuldt sted, før montering.
- Hvis snavs har mulighed for at ophobe sig i luftfilteret, reduceres luftstrømmen, hvilket nedsætter ydeevnen og forhøjer støjniveauet.
- Ved normal brug bør luftfilteret renses hver anden uge.

- Når anlægget benyttes uafbrudt i en længere periode, vil en ophobning af snavs i filteret forekomme, hvilket reducerer anlæggets ydeevne. Vi anbefaler, at airconditionanlægget, udover egen rengøring og vedligeholdelse, inspiceres jævnlige. For mere information, konsulter autoriseret kølefirma.
- Ved rengøring af anlæggets yderside, benyt ikke vand varmere end 40°C, skarpt slibende rensklude, eller flygtige rensmidler som benzin eller fortynder.
- Udsæt ikke anlæggets overflade for insektbekæmpelsesmidler eller hårspray.
- Hvis anlægget afbrydes for en måned eller mere, start først ventilations programmet og lad det køre uafbrudt i cirka et halvt døgn for at tørre de indre dele fuldstændigt.

RENGØRING AF PLASMA LUFTRENSNINGSFILTERET



FARE!

For at undgå elektriske stød, aftag airconditionlæggets strømforsyningskabel før end du renser plasma rensningsfilteret.



ADVARSEL!

- Sikr dig at plasmafilterenheden er forsvarligt fastgjort, før end du rengør eller udfører andre opgaver på det. Hvis enheden ikke er forsvarligt fastgjort, kan det falde af medføre beskadigelse af anlæg eller operatør.
- Du kan blive lemlæstet, hvis du berører varmeveksleren, når du fjerner eller installerer plasmafilterenheden. Sæt ikke dine finger ind mellem plasmafilteret og varmeveksleren.

Med hensyn til luftrensningens tjekfunktion

- Denne funktion er aktiv, når AIR CLEAN indikatorlampen (grøn) blinker. Når det sker, er der behov for servicering af enheden.
- Når luftrensningens drift har været i brug i cirka 400 timer, vil AIR CLEAN indikatorlampen (grøn) begynde at blinke langsomt, cirka hvert 7. sekund. Når dette sker, er der behov for servicering af enheden.
- Når luftrensningens drift har været i brug i cirka 500 timer, vil AIR CLEAN indikatorlampen (grøn) begynde at blinke hurtigt, cirka hvert 3. sekund. Når dette sker, vil funktionen ophøre med at virke. Venligst udfør passende vedligeholdelse af enheden.
- Venligst udfør passende servicering af luftrensningen hvert 6. måned.
- Hvis en skrigende eller skinger lyd høres, er servicering af enheden nødvendig, selv hvis AIR CLEAN indikatorlampen (grøn) ikke blinker.

Rense støvsamleren

1. Åbn indsgningspanelet og aftag luftfilteret mod højre.

- Følg instrukserne for rensning af filteret på side 12.

2. Aftag støvsamlerenheden.

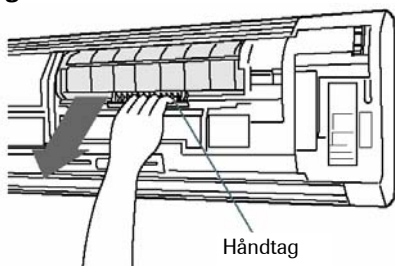

Grip sikkert fast i støvsamlerens håndtag og træk den ud, som vist med pilen herover.

3. Aftag luftfilteret og deodoriseringsfilteret fra rensningsenheden.

- ① Åbn filterlåget på bagsiden af rensningsenheden.

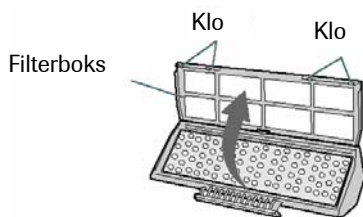

- ② Aftag luftrensningen og deodoriseringsfilteret.

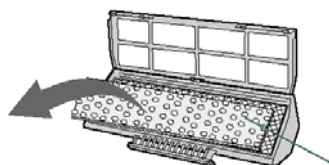

Luftrensning- og Deodoriseringsfilter

4. Vask med vand og tør efter.

- ① Gennemblød plasmafilterenheden med varmt vand (40 til 45 °C) i 10-15 minutter. Hvis plasmafilterenheden er ekstremt beskidt, da fortynd et mildt, syntetisk vaskemiddel (lav alkaliholdig eller isotop vaskemiddel) op til 15 gange standardkoncentrationen og lad plasmafilterenheden gennembløde i det.
- ② Gnid forsigtigt op og ned samt mod højre og mod venstre. En blød svamp kan også anvendes til at aftørre overfladen.
- ③ Skyl efter med rent vand.
- ④ Ryst plasmafilteret for at dræne vandet. (Hvis plasmafilteret er ekstremt beskidt, gentag trin ① til ④ to til tre gange mere.)
- ⑤ Placer plasmafilteret i skyggen og lad det tørre fuldstændigt.



- Benyt kun et mildt, syntetisk vaskemiddel (lav alkaliholdig eller isotop vaskemiddel).
- Adskil aldrig plasmafilteret.
- Gennemblød aldrig plasmafilteret i kogende vand.
- Gnid aldrig plasmafilteret med en skurebørste eller andre hårde slibematerialer.
- Stik aldrig en børste ind i plasmafilteret. Det vil ødelægge de indre dele og føre til fejlfunktion.
- Benyt ikke varmeapparater til at blæse varm luft på plasmafilteret. Det vil medføre deformation eller anden beskadigelse.
- Vent indtil filteret er helt tørt før det geninstalleres. Hvis det installeres våd og derefter sættes i drift, vil OPERATION indikatorpæren (rød) og TIMER indikatorpæren (grøn) blinke, og luftrensningen vil stoppe.

Rense støvsamleren

5. Installer enheden.

(Figurene er kun til orientering, så indsugningen er ikke taget med)

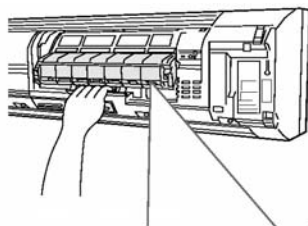

- ① Læg støvsamlerens to ender på linje med hjælpesporene og puf ind.

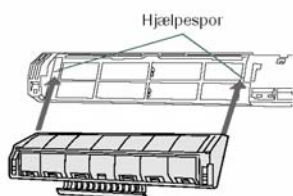

- ② Puf ind til det siger klik.

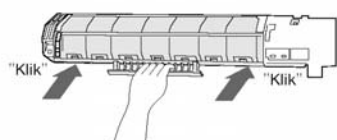

- Sørg for at støvsamleren er fuldkommen tør, inden den installeres.
- Når støvsamleren er installeret, tjek at den er sat fuldkommen korrekt på plads. Hvis den ikke er installeret korrekt, vil OPERATION indikatoren (rød) og TIMER indikatoren (grøn) blinke, og luftrensningen vil stoppe.

6. Installer luftfilteret.

- Se side 12, rensning af luftfilter.

7. Luk indsugningspanelet.

Puf indsugningspanelet på plads, ved at trykke det i hak ved de 4 pile på illustrationen herunder.

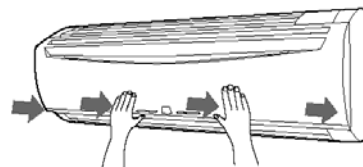

Sikr dig at indsugningspanelet lukkes helt.

- Hvis både operation og timer indikatorerne blinker ved luftrensning, efter rensning af luftfilteret, tjek at enheden ikke er dugget, og at indsugningsfilteret er korrekt lukket.
- Hvis indikatorerne fortsat blinker, efter at du har tjekket, at luftfilteret er komplet tør, og indsugningsfilteret er korrekt installeret, tyder det på at støvsamleren er ødelagt. Kontakt en autoriseret kølemontør for udskiftning.



ADVARSEL!

- Forsikr dig at indsugningspanelet [figur 4 (9)] er installeret forsvarligt.

Hvordan luftrenseren og deodoriseringsfilteret installeres og aftages

1. Aftag støvindsamleren.

- Følg trin 1 og 2 på side 13, "Rense støvsamleren".

2. Installer og aftag luftrenseren og deodoriseringsfilteret.

- ① Åbn filterholderen inde i støvsamleren.

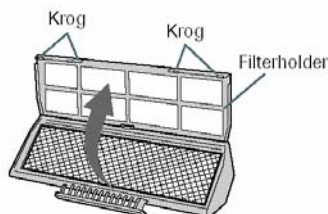

- ② Indsæt eller aftag luftrenseren og deodoriseringsfilteret i/fra støvsamleren.

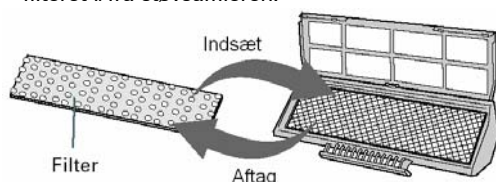

- Placer luftrenseren og deodoriseringsfilteret med den sorte overflade opad.

- ③ Luk filterholderen.

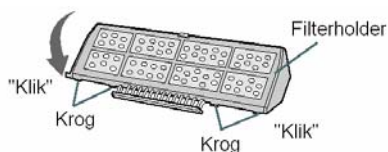

- Forsikr dig om, at filterholderen er lukket fuldkommen. Hvis ikke kan filteret falde ud.

3. Installer støvsamleren.

- Følg trin 5, 6 og 7 på side 14, "Rense støvsamleren".

- Når filteret aftages skal trinene følges i modsat rækkefølge.

Servicering af luftrenseren og deodoriseringsfilteret

Venligst udfør passende servicering af luftrensningen hvert 6. måned.

1. Åbn ind sugningspanelet og aftag luftfilteret fra højre.

- Følg trin 1 på side 12, "Rensning af luftfilter."

2. Aftag enheden og aftag luftrenseren og deodoriseringsfilteret.

- Følg trin 2 og 3 på side 13, "Rensning af luftfilter."

3. Lufttørring efter vask.

- ① Vask med lunkent eller varmt vand. Hvis meget beskidt, benyt et mildt vaskemiddel.

Gnub og vrid ikke filteret. Det kan medføre en reduktion af dets ydeevne.

- ② Skyl efter under rindende vand.

- ③ Lad filteret tørre fuldkommen på et skyggefuldt sted.

4. Indsæt luftrenseren og deodoriseringsfilteret.

- Følg instruktionerne på side 15.

5. Indsæt luftfilteret og luk ind sugningspanelet.

- Følg trin 1 på side 12, "Rensning af luftfilter."

Med hensyn til luftrenseren og deodoriseringsfilteret

- Udskift filteret cirka hvert 2. år for at sikre god luftrensningsydeevne. (Dette er kun gældende, hvis filteret renses en gang hver 6. måned.)

Når du køber nyt filter, sørg for at det er den rette model: UTR-FA14.

- Installer kun filtre, der er godkendt af din forhandler.
- Af hensyn til opbevaring og beskyttelse af filteret, undgå at lægge det på steder med varme temperaturer og høje fugtigheder. Indsæt det i anlægget snarest det er taget ud af indpakningen.

FEJLFINDING



ADVARSEL!

I tilfælde af funktionsfejl (brandlugte, m.m.), stands straks anlægget, afbryd strømforsyningen og konsulter autoriseret kølefirma.

Blot at slukke for anlæggets stikkontakt vil ikke fuldstændig afbryde enheden for strømkilden. Træk altid stikket ud af kontakten eller afbryd sikkerhedsafbryderen, for at være sikker på at strømmen er fuldkommen afbrudt.

Før tilkald af service, gennemgå venligst følgende tjekliste:

	Symptom	Problem	Se side
Normal funktion	Starter ikke øjeblikkeligt:	<ul style="list-style-type: none"> Hvis anlægget stoppes og straks efter startes igen, vil kompressoren ikke køre i cirka 3 minutter. Dette er for at forhindre at sikringerne sprænger. Hvis strømforsyningen afbrydes og herefter genetableres, vil beskyttelseskredsløbet i cirka 3 minutter forhindre anlægget i at starte. 	-
	Lyde høres:	<ul style="list-style-type: none"> Under drift og straks efter stop af anlægget, vil lyden af vandcirkulation fra airconditionanlæggets rør kunne høres. En tilsvarende lyd vil også være muligt at høre i cirka 2 til 3 minutter efter anlægget startes (dette er lyden af kølemiddel, der cirkulerer). Under drift kan svage knirkelyde høres. Disse lyde kommer fra kabinettet, der arbejder på grund af temperatur forandringerne. 	-
		<ul style="list-style-type: none"> Under varmedrift, vil en stegende lyd imellem kunne høres. Lyden fremkommer under den automatiske afrimningsfunktion. 	17
	Lugte:	<ul style="list-style-type: none"> Nogle lugte kan blive udstødt fra indedelen. Disse lugte stammer fra lokalet (møbler, tobak, etc.), som er blevet trukket ind i enheden. 	-
	Tåge og damp udstødes:	<ul style="list-style-type: none"> Under køle- og tørredrift, kan en tynd dis ind imellem ses komme ud fra indedelen. Dette er resultatet af en pludselig køling af luften i rummet, idet det blandes med luften, fra airconditionanlægget, som resulterer i kondensering og tåge. 	-
		<ul style="list-style-type: none"> Under varmedrift kan udedelens ventilator stoppe, og dis kan ses udbrede sig fra enheden. Dette er i henhold til den automatiske afrimningsfunktion. 	17
	Luftstrømmen er svag eller stopper:	<ul style="list-style-type: none"> Når varmedrift startes, er ventilatorhastigheden i en periode meget lav, for at tillade indre dele at varme op. Hvis rumtemperaturen under varmedrift overskrider termostatindstillingen, vil udedelen stoppe, og indedelen vil køre i lav ventilatorhastighed. Hvis du ønsker at varme lokalet yderligere, indstil termostaten til en højere temperatur. 	-
		<ul style="list-style-type: none"> Under varmedrift vil anlægget med mellemrum stoppe (mellem 7 og 15 minutter), mens den automatiske afrimningsfunktion er aktiv. Under automatisk afrimning vil drift indikatorlampen blinke. 	17
		<ul style="list-style-type: none"> Ventilatoren kører muligvis i meget langsom hastighed under tørredrift, eller når anlægget er ved at bestemme rumtemperaturen. 	5
		<ul style="list-style-type: none"> Under super lydløs drift vil ventilatoren køre med en meget lav hastighed. 	5
		<ul style="list-style-type: none"> Ved overvågningsdrift, vil ventilatoren køre med en meget lav hastighed. 	5
	Udedelen udleder vand:	<ul style="list-style-type: none"> *Under varmedrift kan vand blive udledt fra udedelen under den automatisk afrimningsfunktion. 	17
	AIR CLEAN indikatoren (grøn) begynder at blinke langsomt.	<ul style="list-style-type: none"> Efter cirka 400 timer med luftrensingsdrift, vil AIR CLEAN indikatoren begynde at blinke langsomt. Hvis dette sker, stop airconditionanlægget, aftag hovedstrømmen og udfør service på støvsamlerens luftfilter. 	13-14
AIR CLEAN indikatoren (grøn) begynder at blinke hurtigt.	<ul style="list-style-type: none"> Efter cirka 500 timer med luftrensingsdrift, vil AIR CLEAN indikatoren begynde at blinke hurtigt. På dette tidspunkt vil luftrensningen stoppe. Stands airconditionanlægget, aftag hovedstrømmen og udfør service på støvsamlerens luftfilter. 	13-14	

FEJLFINDING

	Symptom	Element som skal tjekkes	Se side
Tjek en gang til	Kører slet ikke:	<ul style="list-style-type: none">Er strømforsyningen afbrudt?Har der været et strømudfald?Er en sikring gået, eller er kontakten blevet udløst?	–
		<ul style="list-style-type: none">Er TIMER funktionen aktiv?	8-9
	Dårlig ydeevne ved køling eller varmedrift:	<ul style="list-style-type: none">Er luftfilteret snavset?Er airconditionanlæggets luftindtagningsrist eller udgangsporten blokeret?Har du justeret termostattemperatursætningen korrekt?Står et vindue eller en dør åben?I tilfælde af køledrift, tillader et vindue solskinnet at komme ind? (Træk gardinerne for)!I tilfælde af køle drift, er der varmeapparater eller computere i lokalet, eller er der for mange mennesker i lokalet?	–
		<ul style="list-style-type: none">Er enheden sat til SUPER QUIET drift?	5
	Enheden kører forskelligt fra fjernbetjeningens indstilling:	<ul style="list-style-type: none">Er batterier i fjernbetjeningen døde?Er batterier i fjernbetjeningen isat korrekt?	4

Hvis problemet er vedvarende efter disse tjek, eller hvis du fornemmer brandlugte, DRIFT indikatoren [Figur 3 (5)] eller TIMER indikatoren [Figur 3 (6)] blinker, stop straks anlægget, afbryd strømforsyningen helt [Figur 1 (16)], og konsulter autoriseret service personel.

BETJENINGSTIPS

Drift- og ydeevne

Varmedrift ydeevne

- Dette airconditionanlæg opererer ved varmepumpe princippet. Det absorberer varme fra udendørsluften og transmitterer denne varme indendørs. Resultatet af dette er at ydeevnen falder, når udendørstemperaturen falder. Hvis du føler at ydeevnen bliver utilstrækkelig, anbefaler vi, at anvende dette airconditionanlæg sammen med en anden form for varmeapparat.
- Varmepumpe airconditionanlæg varmer hele rummet ved at recirkulere luft gennem lokalet, med det resultat, at en vis tidsperiode må påregnes inden rummet er opvarmet.

Mikrocomputer-kontrolleret automatisk afrimning

- Ved brug af varmedrift under lave udendørstemperaturer og høj fugtighed, kan is dannes i udedelen, hvilket resulterer i reduceret ydeevne.
- I forsøget på at forhindre denne form for reduceret ydeevne, er denne enhed udstyret med en mikrocomputer-kontrolleret automatisk afrimningsfunktion. Hvis dannelsen af is opstår, vil airconditionanlægget midlertidigt stoppe, og den automatiske afrimningsfunktion vil være aktiv i cirka 7-15 minutter. Under afrimningsfunktionen vil driftsindikatorlampen (rød) blinke.

AUTO genstart

I tilfælde af strømsvigt

- Hvis airconditionanlægget har været udsat for et strømsvigt, vil airconditionanlægget automatisk genstarte i det tidligere valgte program, når strømmen vender tilbage.
- Opererer ved opsætningen før strømsvigtet.
- Hvis et strømsvigt opstår under TIMER drift, vil timeren tilbagesættes, og enheden vil begynde (eller stoppe) udefra den nye tidsindstilling. I tilfælde af at den slags timer fejl opstår, vil TIMER indikatoren blinke (se side 3).
- Brug af andre elektriske apparater (elektrisk barbermaskine, etc.), eller brug af trådløse radioer i nærheden, kan forårsage fejlfunktion af airconditionanlægget. I sådan tilfælde, afbryd midlertidig strømforsyningen, genskab den, og benyt fjernbetjeningen til at genskabe den ønskede drift.

BETJENINGSTIPS

Temperatur- og fugtighedsgrænser

	Køleprogram	Tørreprogram	Varmeprogram
Udendørstemperaturer	Cirka -10 til 43 °C	Cirka -10 til 43 °C	cirka -15 til +24°C
Indendørstemperaturer	Cirka 18 til 32 °C	Cirka 18 til 32 °C	cirka 30 °C eller mindre

- Hvis airconditionanlægget benyttes under højere temperatur betingelser end de i skemaet viste, aktiveres det indbyggede beskyttelsessystem, for at forhindre ødelæggelse. Desuden, hvis enheden, under køle og tørre drift, benyttes under lavere temperaturer end de viste, kan varmeveksleren fryse til; det medfører lækage og anden ødelæggelse.
- Benyt ikke denne enhed til andre formål end køling, affugtning, og luftcirkulation af lokaler i almindelige boliger.
- Hvis enheden benyttes i lange perioder under høj luftfugtighed, kan vand kondensere på overfladen af inddelen og dryppe ned på gulvet eller andre objekter underenden. (Cirka 80 % eller mere).

Tips til energibesparelse

- Når udendørstemperaturen er lav (mindre end 10 °C), vil enheden forbruge 20-40 W ekstra strøm, selvom strømmen er afbrudt fra stikkontakten, selv hvis airconditionanlægget er slukket.
- Afbryd strømforsyningen ved at trække stikket ud, hvis airconditionanlægget ikke skal benyttes for en længere periode.